

AMC



Руководство по эксплуатации

Настенные газовые конденсационные котлы

AMC 25/28 BIC
AMC 25/39 BIC
Diematic Evolution

Уважаемый клиент,

Мы благодарим Вас за покупку этого оборудования.

Пожалуйста, внимательно прочтите это руководство перед использованием оборудования и сохраните его в безопасном месте для дальнейшего использования. Для обеспечения продолжительной безопасной и эффективной работы мы рекомендуем регулярно обслуживать данное изделие. Наши службы сервиса и поддержки клиентов могут помочь в этом.

Мы надеемся, Вы будете наслаждаться годами беспроблемной работы оборудования.

Содержание

1	Безопасность	5
1.1	Общие правила безопасности	5
1.2	Рекомендации	7
1.3	Ответственность	8
1.3.1	Ответственность пользователя	8
1.3.2	Ответственность установщика	9
1.3.3	Ответственность производителя	9
2	О данном руководстве	10
2.1	Общие сведения	10
2.2	Дополнительная документация	10
2.3	Используемые символы	10
2.3.1	Символы, используемые в настоящем руководстве	10
3	Технические характеристики	11
3.1	Сертификаты	11
3.1.1	Сертификаты	11
3.2	Технические данные	11
4	Описание оборудования	14
4.1	Общее описание	14
4.2	Описание панели управления	14
4.2.1	Компоненты панели управления	14
4.2.2	Описание главного окна	14
4.2.3	Описание главного меню	15
4.2.4	Определение зоны	16
4.2.5	Определение действия	16
5	Работа	18
5.1	Эксплуатация панели управления	18
5.1.1	Изменение настроек дисплея	18
5.1.2	Изменение названия и пиктограммы зоны	18
5.1.3	Изменение названия действия	19
5.1.4	Включение/выключение отопления	19
5.2	Запуск	19
5.3	Отключение	20
5.4	Защита от замерзания	20
6	Параметры	21
6.1	Список параметров	21
6.1.1	Настройки блока управления CU-GH08	21
6.1.2	Настройки электронной платы расширения SCB-05	22
6.2	Изменение комнатной температуры зоны	23
6.2.1	Изменение режима работы зоны	23
6.2.2	Временное изменение комнатной температуры	24
6.2.3	Суточная программа для управления комнатной температурой	24
6.3	Регулировка температуры горячей санитарно-технической воды	25
6.3.1	Изменение режима горячей санитарно-технической воды	25
6.3.2	Временное повышение температуры горячей санитарно-технической воды	26
6.3.3	Изменение комфортной и пониженной температуры горячей воды	26
6.3.4	Суточная программа для управления температурой ГВС	27
6.4	Включение программы режима «Отпуск» для всех зон	28
7	Техническое обслуживание	29
7.1	Общие сведения	29
7.2	Инструкции по техническому обслуживанию	29
7.3	Подпитка системы	29
7.3.1	Подпитка системы с помощью устройства автоматической подпитки	29
7.3.2	Включение устройства автоматической подпитки	30
7.4	Удаление воздуха из системы отопления	31
7.5	Слив системы отопления	32
8	Поиск и устранение неисправностей	33
8.1	Коды ошибок	33

8.1.1	Предупреждение	33
8.1.2	Блокировка	33
8.1.3	Отключение	33
8.1.4	Переданные коды ошибок	33
8.2	Считывание фамилии и номера телефона специалиста	33
8.3	Проблемы и решения	34
9	Утилизация	35
9.1	Утилизация и повторная переработка	35
10	Окружающая среда	36
10.1	Экономия энергии	36
10.1.1	Термостаты комнатной температуры и настройки	36
11	Гарантия	37
11.1	Общие сведения	37
11.2	Условия гарантии	37
12	Приложение	39
12.1	Информация по планированию противоаварийных мероприятий	39
12.1.1	Технический паспорт	39
12.1.2	Упаковочный лист	40

1 Безопасность

1.1 Общие правила безопасности



Опасность

В случае запаха газа:

1. Запрещается использовать открытое пламя, курить и воздействовать на контакты или электрические переключатели (дверной звонок, свет, двигатель, лифт и т.д.)
2. Отключить подачу газа.
3. Открыть окна.
4. Покинуть помещение.
5. Связаться с квалифицированным монтажником.



Опасность

Если ощущается запах дымовых газов, то поступить следующим образом.

1. Выключить котёл.
2. Открыть окна.
3. Покинуть помещение.
4. Связаться с квалифицированным монтажником.



Предупреждение

Не прикасаться к трубам отвода дымовых газов. В зависимости от настроек котла температура труб отвода дымовых газов может превышать 60°C.



Предупреждение

Избегать продолжительных прикосновений к радиаторам. В зависимости от настроек котла температура радиаторов может превышать 60°C.



Предупреждение

Будьте осторожным при использовании горячей санитарно-технической воды. В зависимости от настроек котла температура горячей санитарно-технической воды может превышать 65°C.



Предупреждение

Использование котла и установки Вами в качестве конечного пользователя должно быть ограничено операциями, описанными в данном руководстве. Все остальные действия должны выполняться только квалифицированным специалистом.



Предупреждение

Не следует модифицировать или герметизировать слив для конденсата. При использовании системы нейтрализации конденсата необходимо регулярно очищать систему в соответствии с инструкциями производителя.



Внимание

Убедитесь, что техническое обслуживание котла проводится регулярно. Свяжитесь с квалифицированным монтажником или заключить договор для технического обслуживания котла.



Внимание

Должны использоваться только заводские запасные части.



Важная информация

Регулярно проверять наличие воды и давления в отопительной установке.

1.2 Рекомендации



Опасность

Это оборудование может использоваться детьми в возрасте от восьми лет и выше и людьми с физическими или психическими расстройствами, либо с недостатком опыта и знаний, при условии, что они находятся под контролем и проинструктированы по поводу того, как использовать оборудование безопасным образом и понимают опасности, связанные с ним. Детям запрещается играть с этим оборудованием. Очистка и уход за оборудованием со стороны пользователя не должны выполняться детьми без наблюдения взрослых.



Предупреждение

Установка и техническое обслуживание котла должны выполняться квалифицированным специалистом в соответствии с информацией в прилагаемом руководстве, в противном случае могут возникнуть опасные ситуации и/или нанесение телесных повреждений.



Предупреждение

Только квалифицированный персонал может заниматься сборкой, установкой и обслуживанием.



Предупреждение

Демонтаж и утилизация котла должны выполняться квалифицированным специалистом в соответствии с действующими местными и национальными правилами и нормами.



Предупреждение

Для предотвращения опасных ситуаций в случае повреждения электропроводки она должна быть заменена производителем, дилером производителя или другим квалифицированным лицом.



Опасность

По соображениям безопасности рекомендуется установить дымовую пожарную сигнализацию в подходящих местах, а также датчик СО рядом с оборудованием.



Внимание

- Доступ к котлу должен быть обеспечен в любое время.
- Котел должен быть установлен в помещении, защищенном от замораживания.
- Если кабель питания постоянно подключен к электросети, необходимо установить основной двухполюсный выключатель с расстоянием в разомкнутом состоянии не менее 3 мм (EN 60335-1).
- Следует слить котел и систему центрального отопления, если жилое помещение или здание не будет использоваться в течение длительного периода и есть риск замораживания.
- Защита от замораживания не работает, если котел отключен.
- Система защиты защищает только котел, но не систему.
- Необходимо регулярно проверять давление воды в системе. Если давление воды ниже 0,8 бар, следует подпитать систему водой (рекомендованное давление воды от 1,5 до 2,0 бар).



Важная информация

Данный документ должен храниться поблизости от котла.



Важная информация

Запрещено снимать инструкции и предупреждения, они должны оставаться легко читаемыми в течение всего срока службы котла. Немедленно заменить нечитаемые или поврежденные наклейки с предупреждающими знаками.



Важная информация

Внесение изменений в конструкцию котла требует письменного разрешения компании **De Dietrich**.

1.3 Ответственность

1.3.1 Ответственность пользователя

Чтобы гарантировать оптимальную работу системы, вы должны соблюдать следующие правила:

- Прочитать и соблюдать указания, приведенные в поставляемых с вашим оборудованием инструкциях.
- Пригласить квалифицированных специалистов для монтажа системы и первого ввода в эксплуатацию.
- Попросить монтажника подробно рассказать о вашей установке.
- Квалифицированный специалист должен проводить осмотр и техническое обслуживание.
- Хранить инструкции в хорошем состоянии рядом с оборудованием.

1.3.2 Ответственность установщика

Установщик ответственен за установку и за первый ввод в эксплуатацию оборудования. Монтажник должен соблюдать следующие инструкции:

- Прочитать и соблюдать указания, приведенные в поставляемых с Вашим оборудованием инструкциях.
- Выполнять установку в соответствии с действующими правилами и нормами.
- Провести первый ввод в эксплуатацию и все необходимые проверки.
- Объяснить установку пользователю.
- Если необходимо техническое обслуживание, то предупредить пользователя об обязательной проверке и техническом обслуживании оборудования.
- Вернуть все инструкции пользователю.

1.3.3 Ответственность производителя

Наша продукция производится в соответствии с требованиями различных применимых Директив. В связи с этим она поставляется с маркировкой CE и всей необходимой документацией. В целях повышения качества нашей продукции мы постоянно стремимся улучшать ее. Поэтому мы сохраняем за собой право изменять характеристики, приводимые в данном документе.

Наша ответственность как производителя не действует в следующих случаях:

- Несоблюдение инструкций по монтажу и обслуживанию оборудования.
- Несоблюдение инструкций по эксплуатации оборудования.
- Неправильное или недостаточное техническое обслуживание оборудования.

2 О данном руководстве

2.1 Общие сведения

Это руководство предназначено для конечного пользователя котла АМС .

2.2 Дополнительная документация

Следующая документация доступна в дополнение к данному руководству.

- Руководство по монтажу и обслуживанию

2.3 Используемые символы

2.3.1 Символы, используемые в настоящем руководстве

Настоящее руководство содержит специальные инструкции, отмеченные особыми символами. Следует обращать особое внимание на разделы, отмеченные этими символами.

**Опасность**

Риск опасных ситуаций, приводящих к серьезным травмам.

**Предупреждение**

Риск опасных ситуаций, приводящих к незначительным травмам.

**Внимание**

Риск поломки оборудования.

**Важная информация**

Важная информация.

**Смотри**

Ссылка на другие инструкции или страницы в данной инструкции.

3 Технические характеристики

3.1 Сертификаты



3.1.1 Сертификаты

Таб 1 Сертификаты

Идентификационный № ЕС	PIN 0063CR3604
Класс NOx ⁽¹⁾	6
Тип подключения дымохода	B ₂₃ , B _{23P} , B ₃₃ ⁽²⁾ C _{13(X)} , C _{33(X)} , C _{43P} , C _{53(X)} , C _{63(X)} , C _{93(X)} , C _{(10)3(X)} , C _{(12)3(X)}
(1) EN 15502-1 (2) При установке котла с подключением типа B ₂₃ , B _{23P} , B ₃₃ класс котла IP понижается до IP20.	

3.2 Технические данные

Таб 2 Общие сведения

AMC			25/28 BIC	25/39 BIC
Номинальная теплопроизводительность (Pn) для режима отопления (80/60°C)	мин.–макс.  ⁽¹⁾	кВт	5.0 - 24.8 19,9	7.0 - 24.8 24,8
Номинальная теплопроизводительность (Pn) для режима ГВС	мин.–макс.  ⁽¹⁾	кВт	5.0 - 29.1 29,1	7.0 - 38.5 38,5
(1) Заводская настройка				

Таб 3 Параметры для газа и дымовых газов

AMC			25/28 BIC	25/39 BIC
Расход газа G20 (газ H)	мин.–макс.	м ³ /ч	0.55 - 3.10	0.77 - 4.11
Расход газа G25 (газ L)	мин.–макс.	м ³ /ч	0.64 - 3.61	0.90 - 4.78
Расход газа G230 (газ HM)	мин.–макс.	м ³ /ч	0.42 - 2.38	0.53 - 3.16
Расход газа G31 (пропан)	мин.–макс.	м ³ /ч	0.24 - 1.20	0.30 - 1.59
Годовые выбросы NOx, G20 (газ H) EN15502	O ₂ = 0%	ppm	16	-
Годовые выбросы NOx, G20 (газ H) EN15502	H _I	мг/кВт·ч	28	46
Годовые выбросы NOx, G20 (газ H) EN15502	H _S	мг/кВт·ч	25	41
Годовые выбросы NOx, G25 (газ L)		ppm мг/кВт·ч	- -	- -
Годовые выбросы CO, G25 (газ L)		ppm мг/кВт·ч	- -	- -

Таб 4 Данные для контура отопления

AMC			25/28 BIC	25/39 BIC
Водовместимость		л	1,8	2,4
Рабочее давление воды (PMS)	макс.	бар	3,0	3,0
Температура воды	макс.	°C	110,0	110,0
Рабочая температура	макс.	°C	90,0	90,0

Таб 5 Данные контура ГВС

АМС			25/28 ВІС	25/39 ВІС
Удельный расход горячей воды D (60°C)		л/мин	8,2	11
Удельный расход горячей воды D (40°C)		л/мин	20	24
Пороговое значение расхода ⁽¹⁾	макс.	л/мин	0	0
Рабочее давление (P _{rw})		бар	8	8

(1) Минимальный расход холодной санитарно-технической воды для запуска котла.

Таб 6 Параметры электропитания

АМС			25/28 ВІС	25/39 ВІС
Напряжение питания		В~	230	230
Потребление энергии – максимальная теплопроизводительность	макс.  (1)	Вт	125 68	146 71

(1) Заводская настройка.

Таб 7 Другие данные

АМС			25/28 ВІС	25/39 ВІС
Общий вес (пустой)		кг	65	60

Таб 8 Технические параметры

АМС			25/28 ВІС	25/39 ВІС
Конденсационный котёл			Да	Да
Низкотемпературный котёл ⁽¹⁾			Нет	Нет
Котёл В1			Нет	Нет
Когенерационный отопительный котёл			Нет	Нет
Двухконтурный отопительный котёл			Да	Да
Номинальная теплопроизводительность	<i>Prated</i>	кВт	25	35
Эффективная теплопроизводительность при номинальной теплопроизводительности и работе в режиме высокой температуры ⁽²⁾	<i>P₄</i>	кВт	24,8	24,8
Эффективная теплопроизводительность при 30% номинальной теплопроизводительности в низкотемпературном режиме ⁽¹⁾	<i>P₁</i>	кВт	8,3	8,2
Среднегодовая энергоэффективность отопления	<i>η_S</i>	%	94	92
КПД для номинальной теплопроизводительности в высокотемпературном режиме ⁽²⁾	<i>η₄</i>	%	89,4	87,8
КПД для 30% номинальной теплопроизводительности в низкотемпературном режиме ⁽¹⁾	<i>η₁</i>	%	99,2	99,6
Дополнительное потребление электрической энергии				
Максимальная мощность	<i>elmax</i>	кВт	0,037	0,028
Минимальная теплопроизводительность	<i>elmin</i>	кВт	0,017	0,018
Режим ожидания	<i>P_{SB}</i>	кВт	0,004	0,004
Другие параметры				
Тепловые потери в режиме ожидания	<i>P_{stby}</i>	кВт	0,071	0,071
Потребление энергии запальной горелкой	<i>P_{ign}</i>	кВт	-	-
Годовое потребление энергии	<i>Q_{HE}</i>	ГДж	76	78
Уровень звуковой мощности, в помещении	<i>L_{WA}</i>	дБ(А)	52	46
Выбросы оксидов азота	NO _x	мг/кВт·ч	25	41

AMC			25/28 BIC	25/39 BIC
Параметры горячей санитарно-технической воды				
Заявленный профиль нагрузки			XXL	B
Суточное потребление электроэнергии	Q_{elec}	кВт·ч	0,293	0,294
Годовое потребление электроэнергии	AEC	кВт·ч	64	65
Энергоэффективность отопления			77	80
Суточное потребление топлива	Q_{fuel}	кВт·ч	31,083	30,072
Годовое потребление топлива	AFC	ГДж	25	24
<p>(1) "Низкая температура" обозначает 30 °С для конденсационных котлов, 37 °С для низкотемпературных котлов и 50 °С (на входе котла) для другого отопительного оборудования.</p> <p>(2) Работа при высокой температуре обозначает температуру обратной линии 60 °С на входе отопительного оборудования и температуру подающей линии 80 °С на выходе отопительного оборудования.</p>				

**Смотри**

Контактная информация указана на задней обложке.

4 Описание оборудования

4.1 Общее описание

Котёл AMC представляет собой настенный газовый котёл со следующими характеристиками:

- Высокоэффективное отопление
- Низкие выбросы загрязняющих веществ
- Устройство автоматической подпитки
- Высококачественная электронная панель управления
- Упрощенная установка и подключение при помощи монтажной рамы, поставляемой с оборудованием.

Доступны следующие типы котлов:

Тип	Режим
AMC 25/28 VIC AMC 25/39 VIC	Отопление и нагрев горячей санитарно-технической воды, со встроенным баком.

4.2 Описание панели управления

4.2.1 Компоненты панели управления

Рис.1 Компоненты панели управления

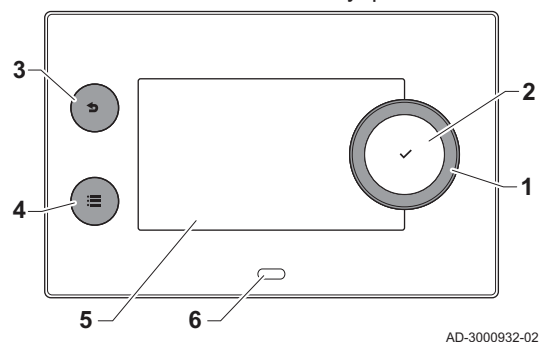

- 1 Поворотный переключатель для выбора плитки, меню или настроек
- 2 Клавиша ✓ для подтверждения выбора
- 3 Клавиша возврата ↶:
 - **Кратковременное нажатие на клавишу:** Возврат на предыдущий уровень или в предыдущее меню
 - **Длительное нажатие на клавишу:** Возврат к основной индикации
- 4 Клавиша меню ≡ для перехода в главное меню
- 5 Дисплей
- 6 Светодиодный индикатор

4.2.2 Описание главного окна

Это окно отображается автоматически после запуска оборудования. Панель управления автоматически переходит в режим готовности (черный экран), если пользователь не прикасался к дисплею в течение 5 минут. Нажать на одну из клавиш панели управления для повторного включения дисплея.

Из любого меню можно перейти в главное окно, нажав на черную клавишу ↶ и удерживая ее нажатой в течение нескольких секунд.

Плитки в главном окне обеспечивают быстрый доступ к соответствующим меню. С помощью вращающейся ручки можно перейти в необходимое меню и нажать на клавишу ✓ для подтверждения выбора.

Рис.2 Пиктограммы в главном окне

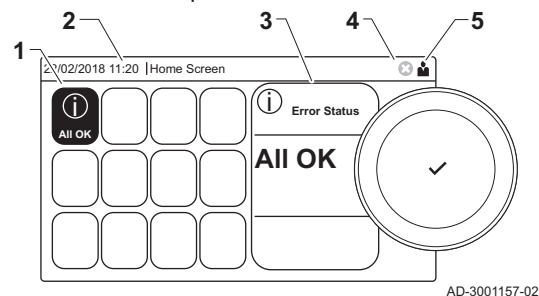

- 1 Плитки: выбранная плитка подсвечивается
- 2 Дата и время | Название окна (текущее положение в меню)
- 3 Информация о выбранной плитке
- 4 Индикатор ошибки (виден только при обнаружении ошибки)
- 5 Пиктограмма, показывающая уровень навигации:
 - 🛠️ : Уровень Трубочиста
 - 👤 : Уровень Пользователя
 - 🧑‍🔧 : Уровень Специалиста
 Уровень Специалиста защищен кодом доступа. Если этот уровень активен, статус плитки [🧑‍🔧] меняется с **Выкл** на **Вкл**.

4.2.3 Описание главного меню

Из любого меню можно перейти непосредственно в главное меню, нажав на клавишу меню . Количество доступных меню зависит от уровня доступа (пользователь или специалист).

Рис.3 Позиции в главном меню







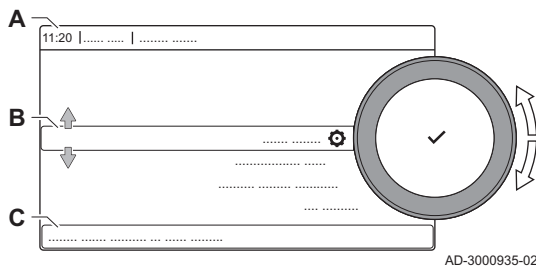























- A Дата и время | Название окна (текущее положение в меню)
- B Доступные меню
- C Краткое описание выбранного меню

Таб 9 Меню, доступные для пользователя 

Описание	Пиктограмма
Системные настройки	
Информация о версии	

■ Значение пиктограмм на дисплее

Таб 10 Пиктограммы

Пиктограмма	Описание
	Меню Пользователя: настройка параметров уровня пользователя.
	Меню Специалиста: настройка параметров уровня специалиста.
	Меню Информации: считывание различных текущих значений.
	Системные настройки: возможность изменения системных параметров.
	Индикатор неисправности.
	Индикатор газового котла.
	Водонагреватель горячей санитарно-технической воды подключен.
	Датчик наружной температуры подключен.
	Номер котла в каскадной системе.
	Водонагреватель солнечной установки включен, отображается уровень нагрева.
	Режим отопления включен.
	Режим отопления выключен.
	Режим ГВС включен.
	Режим ГВС выключен.
	Горелка включена.
	Горелка выключена.
	Уровень мощности горелки (от 1 до 5 столбиков, каждый столбик соответствует 20% мощности).
	Насос работает.
	Индикатор трёхходового клапана.
	Индикация давления воды в системе.
	Режим «Трубочист» включен (принудительная максимальная или минимальная мощность для измерения).
	Режим энергосбережения включен.
	Режим ускоренного нагрева горячей воды включен.
	Суточная программа включена: Комнатная температура регулируется суточной программой.
	Ручной режим включен: Комнатная температура постоянна.
	Временная перезапись суточной программы включена: Комнатная температура временно изменена.
	Программа «Отпуск» (включая защиту от замерзания) активна: Комнатная температура снижена на время вашего отпуска для экономии энергии.
	Защита от замерзания включена: Защита котла и системы от замерзания зимой.
	Контактная информация Специалиста отображается или может быть заполнена.

Таб 11 Пиктограммы – зоны

Пиктограмма	Описание
	Пиктограмма всех зон (групп).
	Пиктограмма жилой комнаты.
	Пиктограмма кухни.
	Пиктограмма спальни.
	Пиктограмма студии.
	Пиктограмма подвала.

4.2.4 Определение зоны

Рис.4 Две зоны

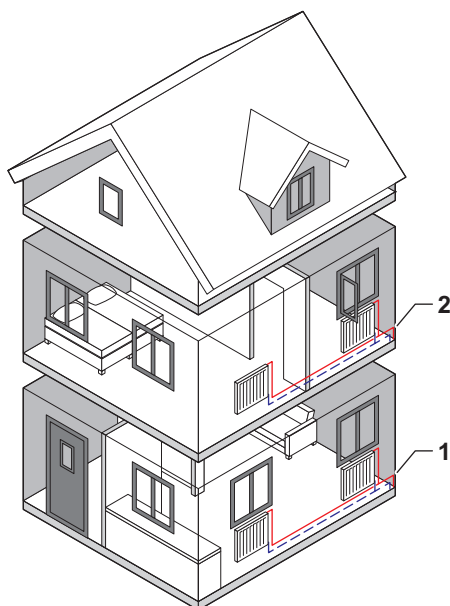

AD-3001404-01

Под зоной понимают различные гидравлические контуры CIRCA, CIRCB и т.д. Это означает, что несколько частей здания обслуживаются одним контуром.

Таб 12 Пример двух зон

	Зона	Заводское название
1	Зона 1	CIRCA
2	Зона 2	CIRCB



Более подробно - см.

Изменение названия и пиктограммы зоны, Страница 18

4.2.5 Определение действия

Термин «действие» используют при программировании временных интервалов в суточной программе. Суточная программа задает комнатную температуру для различных действий в течение дня. Заданная температура привязывается к каждому действию. Последнее действие дня действительно до первого действия следующего дня.

Рис.5 Действия суточной программы

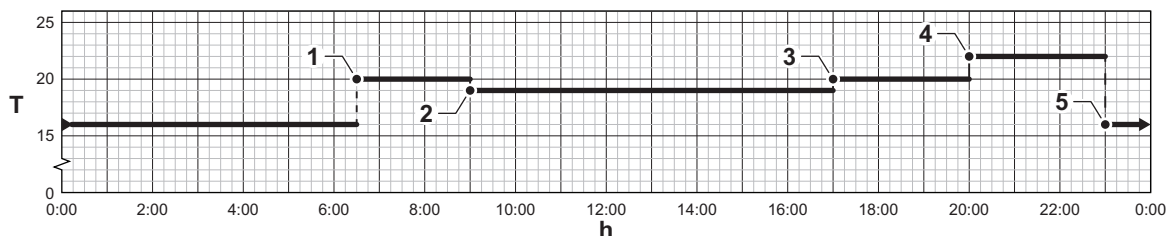

AD-3001403-01

Таб 13 Пример действий

	Включение действия	Действие	Заданная температура
1	6:30	Утром	20 °C
2	9:00	Вне дома	19 °C
3	17:00	Дом	20 °C

	Включение действия	Действие	Заданная температура
4	20:00	Вечером	22°C
5	23:00	Сон	16 °C







Более подробно - см.

Изменение названия действия, Страница 19

5 Работа

5.1 Эксплуатация панели управления

5.1.1 Изменение настроек дисплея

1. Нажать на клавишу .
2. Для подтверждения выбора нажать на клавишу .
3. Для выбора **Системные настройки**  использовать поворотный переключатель.
4. Для подтверждения выбора нажать на клавишу .
5. Выполнить одно из действий, описанных в нижеприведенной таблице:

Таб 14 Настройки дисплея

Меню «Системные настройки»	Параметры
Задать дату и время	Установить текущую дату и время
Выбор страны и языка	Выбор страны и языка
Переход на летнее время	Включить или выключить переход на летнее время
Информация о специалисте	Считывание фамилии и номера телефона специалиста
Задать назв. действий отопления	Ввод названий действий суточной программы
Задать яркость экрана	Настройка яркости дисплея
Задать звук щелчка	Включение/выключение звука щелчка поворотного переключателя
Информация о лицензии	Чтение подробной информации о лицензии с приложения платформы устройства

5.1.2 Изменение названия и пиктограммы зоны

Названия и пиктограммы для зон присвоены на заводе. Название и пиктограмму зоны можно изменить.







1. Выбрать плитку или зону, которую необходимо изменить.
2. Для подтверждения выбора нажать на клавишу .
3. Для выбора  использовать поворотный переключатель **Конфигурация зоны**
4. Для подтверждения выбора нажать на клавишу .
5. Для выбора **«Псевдоним» зоны** использовать поворотный переключатель
6. Для подтверждения выбора нажать на клавишу .
⇒ Отображается клавиатура с буквами, цифрами и символами.
7. Изменить название зоны (не более 20 символов):
 - 7.1. Поворотным переключателем выбрать букву, цифру или действие.
 - 7.2. Выбрать  для удаления буквы, цифры или символа.
 - 7.3. Нажать на кнопку , чтобы подтвердить или повторить букву, цифру или символ.
 - 7.4. Выбрать  для добавления пробела.

Рис.6 Последний выбор



Рис.7 Символ подтверждения





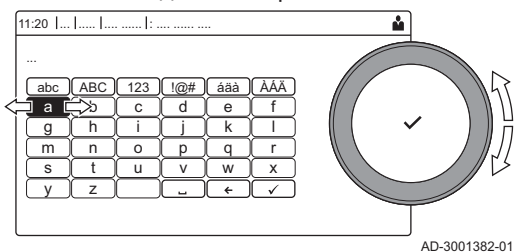
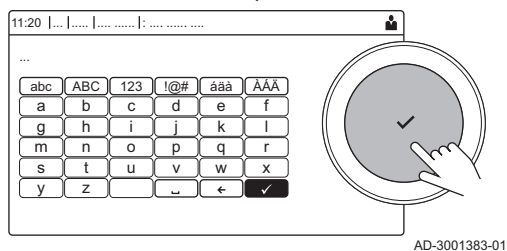

8. Выбрать символ  на экране, когда ввод названия будет завершен.
9. Для подтверждения выбора нажать на клавишу .
10. Для выбора **Пиктограмма зоны** использовать поворотный переключатель.
11. Для подтверждения выбора нажать на клавишу .
⇒ Все доступные пиктограммы появляются на дисплее.
12. Поворотным переключателем выбрать необходимую пиктограмму зоны.
13. Для подтверждения выбора нажать на клавишу .

**Более подробно - см.**







Определение зоны, Страница 16

5.1.3 Изменение названия действия

Можно изменить названия действий в суточной программе.

1. Нажать на клавишу .
 2. Для выбора **Системные настройки**  использовать поворотный переключатель.
 3. Для подтверждения выбора нажать на клавишу .
 4. Для выбора **Задать назв. действий отопления** использовать поворотный переключатель.
 5. Для подтверждения выбора нажать на клавишу .
- ⇒ Отображается список из 6 действий и их стандартные названия:

Действие 1	Сон
Действие 2	Дом
Действие 3	Вне дома
Действие 4	Утром
Действие 5	Вечером
Действие 6	Пользов.



6. Для выбора действия использовать поворотный переключатель.
7. Для подтверждения выбора нажать на клавишу .
- ⇒ Отображается клавиатура с буквами, цифрами и символами.
8. Изменить название действия:
 - 8.1. Нажать на поворотный переключатель , чтобы повторить букву, цифру или символ.
 - 8.2. Выбрать  для удаления буквы, цифры или символа.
 - 8.3. Выбрать  для добавления пробела.
9. Выбрать символ  на экране, когда ввод названия будет завершен.
10. Для подтверждения выбора нажать на клавишу .

**Более подробно - см.**

Определение действия, Страница 16

5.1.4 Включение/выключение отопления

Можно выключить функцию отопления котла в целях экономии энергии, например, в летний период.

1. Выбрать плитку .
2. Для подтверждения выбора нажать на клавишу .
3. Для выбора **ФункцВклВыклОтопл.** использовать поворотный переключатель.
4. Для подтверждения выбора нажать на клавишу .
5. Поворотным переключателем выбрать следующую настройку:
 - 5.1. **Выкл.** для выключения функции отопления.
 - 5.2. **Вкл.** для повторного включения функции отопления.

**Важная информация**

Защита от замерзания недоступна, если функция отопления выключена.

6. Для подтверждения выбора нажать на клавишу .

5.2 Запуск

Для включения котла выполнить следующие действия:

1. Открыть газовый кран котла.
2. Включить котёл.

3. Включить котёл переключателем Вкл./Выкл.
⇒ Котёл начинает цикл автоматического удаления воздуха длительностью около 3 минут.
4. Проверить давление воды в системе отопления, отображаемое на дисплее панели управления. При необходимости выполнить подпитку системы отопления.

Текущее состояние работы котла отображается при помощи индикатора состояния на панели управления.



Более подробно - см.
Подпитка системы, Страница 29

5.3 Отключение

Выключить котёл следующим образом:

1. Выключить котёл переключателем Вкл./Выкл.
2. Отключить подачу газа.
3. Помещение должно быть защищено от замерзания.
Не отключать котёл, если система не имеет защиты от замерзания.

5.4 Защита от замерзания



Внимание

- Выключить котел и слить систему центрального отопления, если жилое помещение или здание не будет использоваться в течение длительного периода и есть риск замерзания
- Защита от замораживания не работает, если котел отключен.
- Встроенная защита котла обеспечивает защиту только котла, но не системы и радиаторов.
- Открыть краны всех подключенных к системе радиаторов.

Задать низкое значение температуры, например 10°C.

Если температура воды системы центрального отопления сильно понижается, то включается встроенное защитное устройство. Эта система защиты работает следующим образом:

- Если температура воды ниже 7°C, то включается насос.
- Если температура воды ниже 4°C, то включается котел.
- Если температура воды выше 10°C, то котел выключается и насос продолжает работать в течение короткого периода времени.

Для предотвращения замерзания системы и радиаторов в чувствительных к морозу зонах (например, в гараже) можно подключить к котлу внешний датчик.

6 Параметры

6.1 Список параметров

6.1.1 Настройки блока управления CU-GH08

Во всех таблицах приведены заводские настройки параметров.



Важная информация

Также в таблицах перечислены параметры, применимые только в том случае, если к котлу подключено другое оборудование.

Таб 15 Навигация для уровня Базового специалиста

Уровень	Путь меню
Базовый специалист	☰ > Установка > CU-GH08 > Подменю ⁽¹⁾ > Параметры, счетчики, сигналы > Параметры
(1) Для правильной навигации см. столбец «Подменю» в следующей таблице. Параметры сгруппированы по функциональности.	

Таб 16 Заводские настройки на уровне Базового специалиста

Код	Текст на дисплее	Описание	Диапазон регулировки	Подменю	25/28 BIC	25/39 BIC
AP016	ФункцВклВыклОтопл.	Включение или выключение запроса на нагрев для отопления	0 = Выкл. 1 = Вкл.	Газовое оборудование	1	1
AP073	Лето/Зима	Наружная температура: максимальное значение для работы отопления	10 - 30 °C	Наружная температура	22	22
AP074	Принудит.лето	Отопление выключено. ГВС включено. Принудительный переход в летний режим работы	0 = Выкл. 1 = Вкл.	Наружная температура	0	0
CP010	ЗадТемпПодЛинЗон	Заданная температура подающей линии зоны без датчика наружной температуры.	0 - 90 °C	Прямая зона	80	80
CP080	КомнТемпАктивПольз	Заданное значение комнатной температуры при условии активности пользователя в зоне	5 - 30 °C	Прямая зона	16	16
CP081	КомнТемпАктивПольз	Заданное значение комнатной температуры при условии активности пользователя в зоне	5 - 30 °C	Прямая зона	20	20
CP082	КомнТемпАктивПольз	Заданное значение комнатной температуры при условии активности пользователя в зоне	5 - 30 °C	Прямая зона	6	6
CP083	КомнТемпАктивПольз	Заданное значение комнатной температуры при условии активности пользователя в зоне	5 - 30 °C	Прямая зона	21	21
CP084	КомнТемпАктивПольз	Заданное значение комнатной температуры при условии активности пользователя в зоне	5 - 30 °C	Прямая зона	22	22
CP085	КомнТемпАктивПольз	Заданное значение комнатной температуры при условии активности пользователя в зоне	5 - 30 °C	Прямая зона	20	20
CP200	ЗадКомнТемпЗонРучн	Настройка заданной комнатной температуры зоны вручную	5 - 30 °C	Прямая зона	20	20

Код	Текст на дис- плее	Описание	Диапазон регулировки	Подменю	25/28 BIC	25/39 BIC
CP320	Режим работы зоны	Режим работы зоны	0 = Программа 1 = Ручной 2 = Защита от замерза- ния 3 = Временный	Прямая зо- на	1	1
CP510	Вре- менн.комн.темп	Временная заданная комнатная температура зоны	5 - 30 °C	Прямая зо- на	20	20
CP550	Зона, режим камина	Режим камина включен	0 = Выкл. 1 = Вкл.	Прямая зо- на	0	0
CP660	Пиктограмма зоны	Выбор пиктограммы для индика- ции зоны	0 = Нет 1 = Все 2 = Спальня 3 = Гостиная 4 = Кабинет 5 = Наружная террито- рия 6 = Кухня 7 = Подвал 8 = Бассейн 9 = Водонагреватель ГВС 10 = Электр.водонагр. ГВС 11 = ГВСБакПослойно- гоНагр 12 = Внутр.водо- нагр.котла 13 = Программа	Прямая зо- на	3	3
DP337	ЗадЗначГВ- СОтпуск	Заданная температура горячей санитарно-технической воды в режиме «Отпуск»	10 - 60 °C	Внутрен- нее ГВС	10	10

6.1.2 Настройки электронной платы расширения SCB-05



Важная информация

В таблице приведены заводские настройки параметров.

Таб 17 Навигация для уровня Пользователя

Уровень	Путь меню
Пользователь/ Специалист	☰ > Установка > SCB-05 > подменю ⁽¹⁾ > Параметры, счетчики, сигналы > Параметры
(1) Для правильной навигации см. столбец «Подменю» в следующей таблице. Параметры сгруппированы по функциональности.	

Таб 18 Заводские настройки на уровне Пользователя

Код	Текст на дис- плее	Описание	Диапазон	Подменю	Завод- ская на- стройка
CP040	Выбег насоса зоны	Время выбега насоса зоны	0 Минут - 20 Минут	BIC	0
CP320	РежимРаботыЗо- ны	Режим работы зоны	0 = Программа 1 = Вручную 2 = Защита от замерзания 3 = Временный	BIC	1
CP350	ЗадКомфТемпГВ СЗон	Заданная температура ГВС для зоны, комфортный режим	40 °C - 65 °C	BIC	55

Код	Текст на дис- плее	Описание	Диапазон	Подменю	Завод- ская на- стройка
CP360	ЗадТемпГВСЗон Пониж	Заданная температура ГВС для зоны, пониженный режим	15 °C - 40 °C	BIC	15
CP370	ТемпГВСЗонОтп уск	Заданная температура ГВС для зоны, режим отпуск	0 °C - 40 °C	BIC	6
CP380	ТемпГВСЗонАнт илег	Заданная температура ГВС для зоны, режим защиты от легионелл	55 °C - 70 °C	BIC	70
CP390	Пуск антилегионел.	Время включения функции защиты от легионелл	0 ЧасыМинуты - 255 ЧасыМинуты	BIC	138
CP400	АнтилегГВСЗон	Длительность работы функции защиты от легионелл	10 Минут - 180 Минут	BIC	10
CP570	Выбор программы зоны	Выбранная пользователем суточная программа зоны	0 = Программа 1 1 = Программа 2 2 = Программа 3 3 = Охлаждение	BIC	0
CP630	ДеньЗапускАнти легЗон	День включения функции защиты от легионелл зоны	1 = Понедельник 2 = Вторник 3 = Среда 4 = Четверг 5 = Пятница 6 = Суббота 7 = Воскресенье	BIC	6
CP660	Пиктограмма зоны	Выбор пиктограммы для индикации зоны	0 = Нет 1 = Все 2 = Спальня 3 = Гостиная 4 = Кабинет 5 = Наружная территория 6 = Кухня 7 = Подвал 8 = Бассейн 9 = Водонагреватель ГВС 10 = Электр.водонагр. ГВС 11 = ГВСБакПослойногоНагр 12 = Внутренний бак котла 13 = Суточная программа	BIC	12

6.2 Изменение комнатной температуры зоны

6.2.1 Изменение режима работы зоны

Для регулирования комнатной температуры в различных частях дома можно выбрать один из 5 режимов работы:

1. Выбрать плитку или зону, которую необходимо изменить.
2. Для подтверждения выбора нажать на клавишу ✓.
⇒ Откроется меню **Быстрый выбор зоны**.

3. Поворотным переключателем выбрать необходимый режим работы:.

Таб 19 Режимы работы

Пиктограмма	Режим	Описание
	Программа	Управление комнатной температурой по суточной программе
	Ручной	Постоянное значение комнатной температуры
	Кратковр. измен. температуры	Временное изменение комнатной температуры
	Отпуск	Понижение комнатной температуры на время вашего отпуска для экономии энергии
	Защ.замораж.	Защита котла и системы от замерзания зимой

4. Для подтверждения выбора нажать на клавишу ✓.

6.2.2 Временное изменение комнатной температуры

Независимо от режима, выбранного для зоны, комнатную температуру можно изменить на непродолжительное время. По истечении этого времени будет восстановлен выбранный режим работы.



Важная информация

Комнатную температуру можно изменить таким способом только при наличии датчика/термостата комнатной температуры.

1. Выбрать плитку или зону, которую необходимо изменить.
2. Для подтверждения выбора нажать на клавишу ✓.
3. Для выбора **Кратковр. измен. температуры** использовать поворотный переключатель.
4. Для подтверждения выбора нажать на клавишу ✓.
5. Задать длительность в часах и минутах.
6. Для подтверждения выбора нажать на клавишу ✓.
7. Выбрать временную комнатную температуру.
8. Для подтверждения выбора нажать на клавишу ✓.
⇒ Меню **Кратковр. измен. температуры** показывает длительность и временную температуру.

6.2.3 Суточная программа для управления комнатной температурой

■ Создание суточной программы

Суточная программа позволяет задать комнатную температуру на каждый час и день. Комнатная температура привязана к действиям суточной программы.



Важная информация

Можно создать до трёх суточных программ для каждой зоны. Например, можно составить программу для недели с обычными рабочими часами и программу для недели, в течение которой вы проводите большую часть времени дома.

1. Выбрать плитку или зону, которую необходимо изменить.
2. Для подтверждения выбора нажать на клавишу ✓.
3. Для выбора **Конфигурация зоны** использовать поворотный переключатель.
4. Для подтверждения выбора нажать на клавишу ✓.
5. Для выбора **Программа отопления** использовать поворотный переключатель.
6. Для подтверждения выбора нажать на клавишу ✓.

Рис.8 День недели

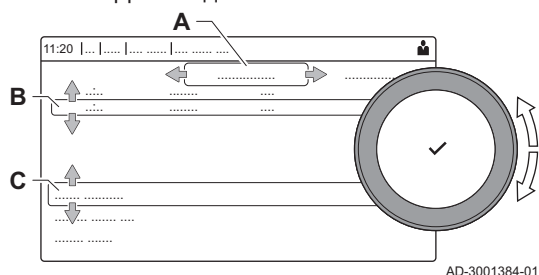

7. Использовать поворотный переключатель для выбора суточной программы, которую необходимо изменить. **Программа 1**, **Программа 2** или **Программа 3**.
8. Для подтверждения выбора нажать на клавишу **✓**.
⇒ Отображаются действия, запланированные на понедельник. Последнее запланированное действие дня активно до первого действия следующего дня. При первом запуске все дни недели имеют два стандартных действия; **Дом** включение в 6:00 и **Сон** включение в 22:00.
9. Использовать поворотный переключатель для выбора дня недели, который необходимо изменить.
 - A День недели
 - B Просмотр запланированных действий
 - C Список действий
10. При необходимости, выполнить следующие действия:
 - 10.1. **Редактировать** время запуска и/или назначение запланированного действия.
 - 10.2. **Добавить** новое действие.
 - 10.3. **Удалить** запланированное действие (выбрать действие **Удалить**).
 - 10.4. **Копировать** запланированные действия дня недели на другие дни.
 - 10.5. **Изменить температуру**, связанную с действием.

■ Включение суточной программы

Для использования суточной программы необходимо включить режим **Программа**. Такое включение выполняется отдельно для каждой зоны.

1. Выбрать плитку или зону, которую необходимо изменить.
2. Для подтверждения выбора нажать на клавишу **✓**.
3. Для выбора **Программа** использовать поворотный переключатель.
4. Для подтверждения выбора нажать на клавишу **✓**.
5. Использовать поворотный переключатель для выбора суточной программы **Программа 1**, **Программа 2** или **Программа 3**.
6. Для подтверждения выбора нажать на клавишу **✓**.

6.3 Регулировка температуры горячей санитарно-технической воды

6.3.1 Изменение режима горячей санитарно-технической воды

Для нагрева воды можно выбрать один из 5 режимов:

1. Выбрать плитку [ГВ].
2. Для подтверждения выбора нажать на клавишу **✓**.
⇒ Откроется меню **Быстрый выбор ГВС**.

3. Поворотным переключателем выбрать необходимый режим работы:.

Таб 20 Режимы работы ГВС

Пиктограмма	Режим	Описание
	Программа	Управление температурой горячей санитарно-технической воды по суточной программе
	Ручной	Постоянное значение температуры горячей санитарно-технической воды
	Ускорение нагрева воды	Временное повышение температуры горячей санитарно-технической воды
	Отпуск	Понижение температуры горячей санитарно-технической воды на время вашего отпуска для экономии энергии
	Защ.замораж.	Защита котла и системы от замерзания зимой

4. Для подтверждения выбора нажать на клавишу

6.3.2 Временное повышение температуры горячей санитарно-технической воды

Независимо от режима, выбранного для нагрева горячей санитарно-технической воды, температуру горячей санитарно-технической воды можно увеличить на непродолжительное время. По истечении этого времени температура горячей воды опускается до заданного значения **Пониженный**.



Важная информация

Температуру горячей санитарно-технической воды можно регулировать только при наличии датчика горячей санитарно-технической воды.

1. Выбрать плитку
2. Для подтверждения выбора нажать на клавишу
3. Для выбора **Ускорение нагрева воды** использовать поворотный переключатель.
4. Для подтверждения выбора нажать на клавишу
5. Задать длительность в часах и минутах.
6. Для подтверждения выбора нажать на клавишу .
⇒ Температура увеличена до **КомфортЗадТемпГВС**.

6.3.3 Изменение комфортной и пониженной температуры горячей воды

Комфортную и пониженную температуру горячей воды можно изменить в суточной программе.

1. Выбрать плитку
2. Выбрать **Конфигурация зоны > Заданные значения для ГВС**.
3. Выбрать настройку ГВС, которую необходимо изменить:
 - 3.1. **КомфортЗадТемпГВС** : Температура ГВС при включённом нагреве горячей воды.
 - 3.2. **ПонижЗадТемпГВС** : Температура ГВС при выключенном нагреве горячей воды.
4. Изменить температуру в выбранной настройке

6.3.4 Суточная программа для управления температурой ГВС

■ Создание суточной программы

Суточная программа позволяет задать температуру горячей санитарно-технической воды на каждый час и день. Температура горячей санитарно-технической воды привязана к действиям суточной программы.



Важная информация

Можно создать до трёх суточных программ. Например, можно составить программу для недели с обычными рабочими часами и программу для недели, в течение которой вы проводите большую часть времени дома.

1. Выбрать плитку [📅].
2. Для подтверждения выбора нажать на клавишу ✓.
3. Для выбора ⚙️ **Конфигурация зоны** использовать поворотный переключатель.
4. Для подтверждения выбора нажать на клавишу ✓.
5. Для выбора **Программа ГВС** использовать поворотный переключатель.
6. Использовать поворотный переключатель для выбора суточной программы, которую необходимо изменить. **Программа 1**, **Программа 2** или **Программа 3**.
7. Для подтверждения выбора нажать на клавишу ✓.
⇒ Отображаются действия, запланированные на понедельник. Последнее запланированное действие дня активно до первого действия следующего дня. Отображаются запланированные действия. При первом запуске все дни недели имеют два стандартных действия; **Комфортный** включение в 6:00 и **Пониженный** включение в 22:00.
8. Использовать поворотный переключатель для выбора дня недели, который необходимо изменить.

A День недели

B Просмотр запланированных действий

C Список действий

9. При необходимости, выполнить следующие действия:
 - 9.1. **Редактировать** время запуска и/или назначение запланированного действия.
 - 9.2. **Добавить** новое действие.
 - 9.3. **Удалить** запланированное действие (выбрать действие **Удалить**).
 - 9.4. **Копировать** запланированные действия дня недели на другие дни.
 - 9.5. **Изменить температуру**, связанную с действием.

■ Включение суточной программы для ГВС

Для использования суточной программы для ГВС необходимо включить режим **Программа**. Такое включение выполняется отдельно для каждой зоны.

1. Выбрать плитку [📅].
2. Для подтверждения выбора нажать на клавишу ✓.
3. Для выбора ⚙️ **Программа** использовать поворотный переключатель.
4. Для подтверждения выбора нажать на клавишу ✓.
5. Использовать поворотный переключатель для выбора суточной программы для ГВС **Программа 1**, **Программа 2** или **Программа 3**.
6. Для подтверждения выбора нажать на клавишу ✓.

Рис.9 День недели

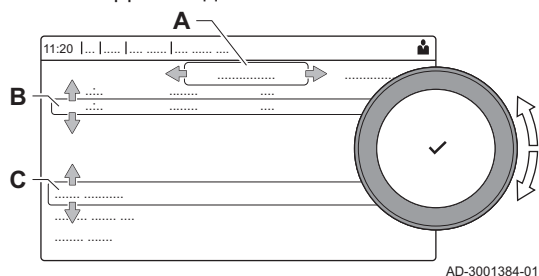

AD-3001384-01

6.4 Включение программы режима «Отпуск» для всех зон

На время отпуска комнатную температуру и/или температуру горячей санитарно-технической воды можно снизить в целях экономии энергии. Следующая процедура позволяет включить режим «Отпуск» для всех зон и для температуры горячей санитарно-технической воды.

1. Выбрать плитку [100].
2. Для подтверждения выбора нажать на клавишу ✓.
⇒ Откроется меню **Режим Отпуск**.
3. Для выбора **Дата начала отпуска** использовать поворотный переключатель.
4. Для подтверждения выбора нажать на клавишу ✓.
⇒ Текущая дата отображается как дата начала вашего отпуска.
5. При необходимости изменить дату начала.
6. Для подтверждения выбора нажать на клавишу ✓.
7. Для выбора **Дата конца отпуска** использовать поворотный переключатель.
8. Для подтверждения выбора нажать на клавишу ✓.
⇒ Отображается день после даты начала вашего отпуска.
9. При необходимости изменить дату окончания.
10. Для подтверждения выбора нажать на клавишу ✓.
11. Для выбора **Желаемая комнатная температура в период отпуска** использовать поворотный переключатель.
12. Для подтверждения выбора нажать на клавишу ✓.
⇒ Отображается комнатная температура на время отпуска.
13. При необходимости изменить температуру.
14. Для подтверждения выбора нажать на клавишу ✓.
Программу для режима отпуска можно сбросить или отменить, выбрав пункт **Сброс** в меню режима «Отпуск».

7 Техническое обслуживание

7.1 Общие сведения

- Выполняйте стандартные процедуры проверки и технического обслуживания раз в год.
- При необходимости выполняйте специальные процедуры технического обслуживания.



Внимание

- Операции по техническому обслуживанию должны выполняться квалифицированным специалистом.
- Рекомендуется заключить контракт на техническое обслуживание.
- Необходимо заменять дефектные или изношенные детали котла только на оригинальные детали.
- Обязателен ежегодный осмотр.

7.2 Инструкции по техническому обслуживанию

1. Проверьте давление воды в системе центрального отопления. При необходимости выполнить подпитку системы центрального отопления.



Важная информация

Если давление ниже 0,8 бар, то необходимо добавить воды. Рекомендованное давление воды составляет от 1,5 до 2 бар.

2. Проверить радиаторы на отсутствие утечек и ржавчины (особенно в областях воздействия пара).
3. Открывать и закрывать краны радиатора несколько раз в году, чтобы обеспечить их свободное вращение.
4. Очистить наружную сторону котла салфеткой, пропитанной мягким моющим средством.



Внимание

Только квалифицированный специалист имеет право чистить внутреннюю часть котла.

7.3 Подпитка системы

Рис.10 Устройство автоматической подпитки

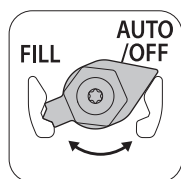

AD-0001352-01

Систему отопления можно подпитывать в (полу)автоматическом режиме с помощью устройства автоматической подпитки.



Смотри

Подпитка системы с помощью устройства автоматической подпитки, Страница 29



Важная информация

- Полуавтоматическая подпитка (заполнение) означает: Котёл показывает, что систему необходимо подпитать (заполнить), и запрашивает подтверждение пользователя.
- Автоматическая подпитка означает: Система подпитывается при падении давления воды.
- Специалист может настроить систему на автоматическую или полуавтоматическую подпитку.

Устройство автоматической подпитки можно также использовать для подпитки системы отопления вручную.

7.3.1 Подпитка системы с помощью устройства автоматической подпитки

Устройство автоматической подпитки расположено под котлом. Это устройство способно подпитывать систему отопления автоматически или полуавтоматически (после подтверждения пользователя), если давление воды падает ниже установленного минимального давления воды. Система подпитывается до заданного максимального рабочего давления.

Рис.11 Положение AUTO

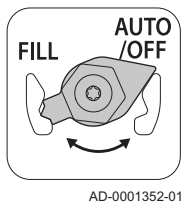

1. Убедиться, что котёл включен.

**Внимание**

Устройство автоматической подпитки активно только при включённом котле.

2. Проверьте настройку параметров устройства автоматической подпитки на **AUTO**
3. Если котёл настроен на автоматическую подпитку, то пользователю не придется выполнять никаких действий при слишком низком давлении воды: подпитка запускается автоматически.
4. Если котёл настроен на полуавтоматическую подпитку, то на дисплей выводится сообщение при слишком низком давлении воды.
 - 4.1. Нажать на клавишу для подтверждения подпитки.

**Важная информация**

Подпитку можно прервать только в том случае, если давление воды выше 0,3 бар.

5. На дисплее отображается сообщение, указывающее на завершение автоматической подпитки:
 - 5.1. Для возврата к основной индикации нажать на клавишу .

**Внимание**

- Код предупреждения **A.02.33** отображается, если подпитка длится слишком долго. Котёл продолжает работать в нормальном режиме.
- Код предупреждения **A.02.34** отображается, если необходимость подпитки котла возникает слишком часто. Котёл продолжает работать в нормальном режиме.
- Котёл может временно прерывать подпитку для реализации обычных задач нагрева, например, для нагрева горячей воды.

7.3.2 Включение устройства автоматической подпитки

Если котёл оборудован устройством автоматической подпитки и достигнуто минимальное давление воды, то система подпитывается автоматически в режиме **Автоматический**. В режиме **Ручной** котёл подает сигнал о необходимости заполнения. При необходимости, систему можно подпитать вручную до достижения минимального давления воды, включив устройство автоматической подпитки.

1. Выбрать плитку .
2. Выбрать **Пуск заполнения водой**.
 - ⇒ Устройство автоматической подпитки подпитывает систему до достижения максимального рабочего давления воды.

7.4 Удаление воздуха из системы отопления

Рис.12 Удаление воздуха из системы

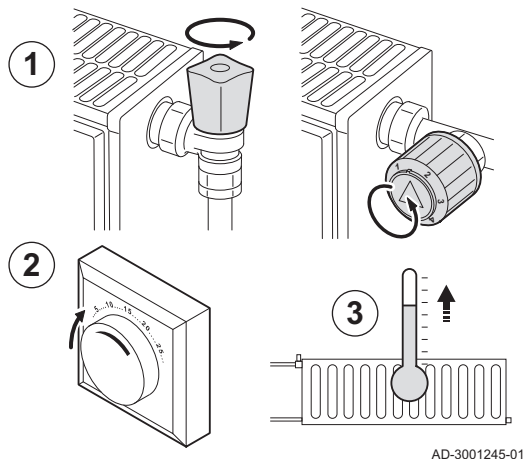

AD-3001245-01

Рис.13 Удаление воздуха из системы

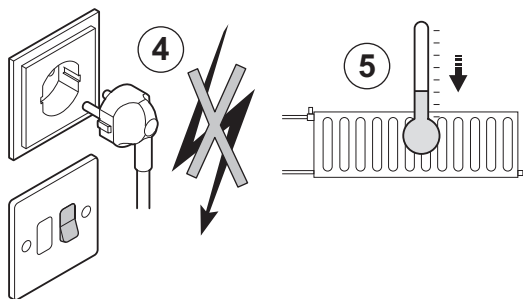

AD-3001246-01

Рис.14 Удаление воздуха из системы

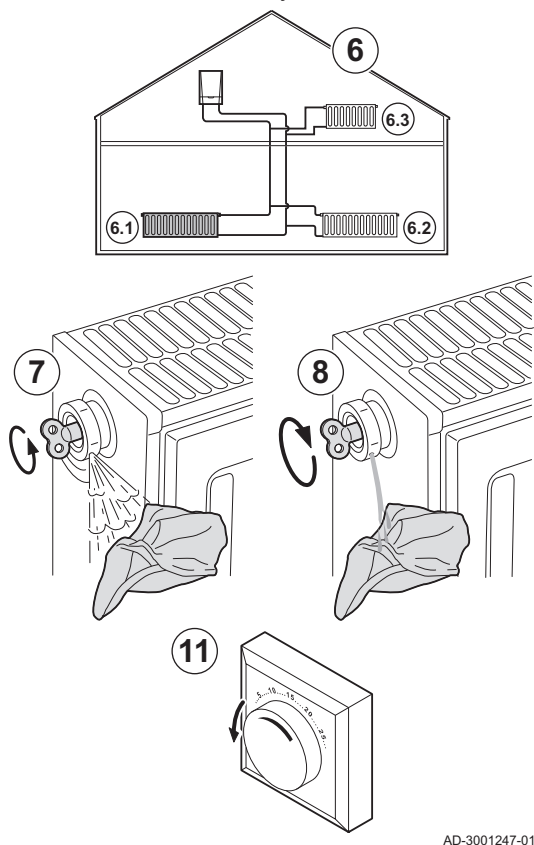

AD-3001247-01

Для предотвращения нежелательных шумов во время нагрева или подпитки водой требуется удалить воздух из котла, труб и кранов. Для этого выполнить следующее:

1. Открыть краны на всех радиаторах системы отопления.
2. Установить комнатный термостат на максимальную температуру.
3. Подождать, пока радиаторы станут теплыми.

4. Отсоединить котел от источника питания.
5. Подождать примерно 10 минут, пока радиаторы не остынут.

6. Удалить воздух из радиаторов. Работайте всегда от низа к верху.
7. Открыть при помощи ключа клапан воздухоотводчика, удерживая тряпку напротив него.



Предупреждение

Вода может быть еще горячей.

8. Подождать, пока не начнет выходить вода из клапана воздухоотводчика, затем закрыть его.
9. Включить котел.



Важная информация

После включения питания котел работает по программе автоматического удаления воздуха, которая длится примерно 3 минуты.

10. После удаления воздуха убедитесь, что давление воды в системе находится в норме. При необходимости выполнить подпитку системы отопления.
11. Настройте термостат комнатной температуры или температурный регулятор.



Более подробно - см.

Подпитка системы, Страница 29

7.5 Слив системы отопления

Рис.15 Слив системы

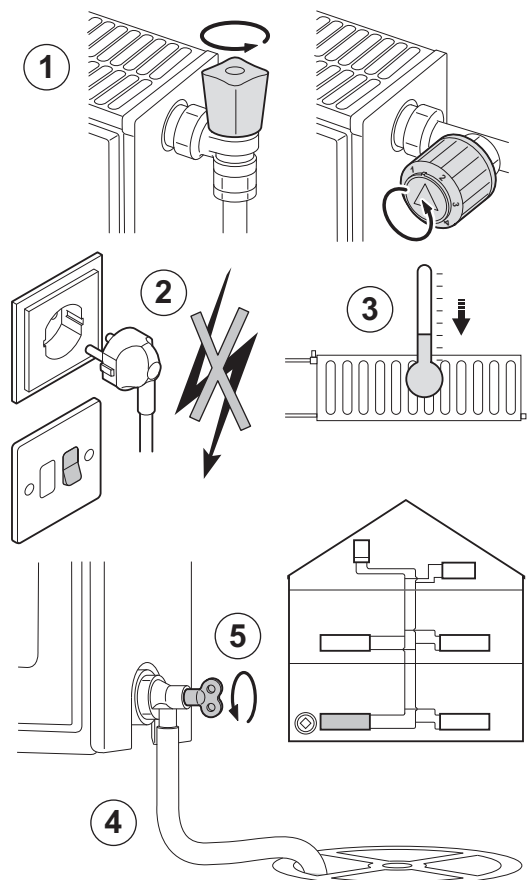

AD-3000488-A

При замене радиаторов, серьезной утечке воды или риске замерзания может потребоваться слив системы отопления. Выполнить следующие действия:

1. Открыть краны на всех радиаторах системы отопления.
2. Отключить электрическое питание котла.
3. Подождать примерно 10 минут, пока радиаторы не остынут.
4. Подсоединить сливной шланг к самой нижней точке для слива. Поместить конец шланга в слив или в то место, где сливная вода не нанесет никакого вреда.
5. Открыть кран заполнения/слива системы отопления. Слить систему отопления,



Предупреждение
Вода может быть еще горячей.

6. Когда вода перестанет вытекать из сливного отверстия, закрыть сливной кран.

8 Поиск и устранение неисправностей

8.1 Коды ошибок

8.1.1 Предупреждение

Если существует вероятность перехода ситуации в неисправность, котел сначала выведет предупреждение о такой неисправности. На дисплее отображается код предупреждения (например, **A02.33**).



Важная информация

Котел продолжает работать, однако необходимо найти причину предупреждения. Предупреждение может отображаться при блокировке или отключении котла.

8.1.2 Блокировка

Блокировка (временная) – это режим работы котла, вызванный аварийной ситуацией. На дисплее отображается код блокировки (например, **H01.14**).

Котел распознает изменение режима. Если блокировка сохраняется, котел перейдет в режим неисправности (блокировки).



Важная информация

- После устранения причины блокировки котел автоматически перезапустится.
- Незаблокированные функции котла продолжают работать.

8.1.3 Отключение

Если условия блокировки сохраняются, котел переходит в режим отключения (также называемый ошибкой). Котел также переходит в режим отключения в случае, если где-либо в его системах возникает оповещение о наличии неисправности. Дисплей мигает красным, и отображается код ошибки (пример: **E04.08**).



Важная информация

Котел возобновляет работу только после устранения причин отключения и выполнения сброса.

8.1.4 Переданные коды ошибок

Если код ошибки не исчезает, обратиться к специалисту. Перед обращением к специалисту записать следующую информацию:

- Код ошибки
- Тип используемого газа
- Тип котла
- Дата производства
- Серийный номер оборудования

Эта информация содержится на идентификационной табличке в верхней части котла.

Рис.16 Идентификационная табличка

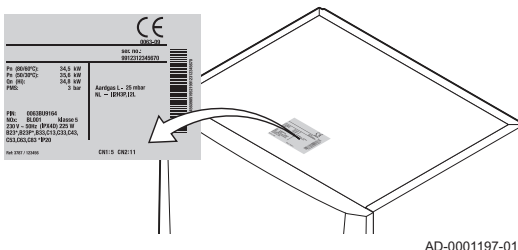

8.2 Считывание фамилии и номера телефона специалиста

Специалист может указать свою фамилию и номер телефона на панели управления. Можно воспользоваться этой информацией для обращения к специалисту.

1. Нажать на клавишу
2. Для подтверждения выбора нажать на клавишу
3. Выбрать **Системные настройки**

4. Для подтверждения выбора нажать на клавишу ✓.
5. Выбрать **Информация о специалисте**
6. Для подтверждения выбора нажать на клавишу ✓.
⇒ Отображается фамилия и номер телефона специалиста.

8.3 Проблемы и решения

Таб 21 Проблемы и решения

Проблема	Решение
Нет горячей санитарно-технической воды.	<ul style="list-style-type: none"> • Котёл не работает: <ul style="list-style-type: none"> - Проверить, подключено ли питание котла. - Проверить предохранитель и выключатели. - Проверить правильное открытие газового крана. • Функция ГВС выключена: включить функцию ГВС.
Радиаторы холодные.	<ul style="list-style-type: none"> • Функция отопления выключена: включить функцию отопления. • Краны радиаторов закрыты: открыть краны всех подключенных к системе отопления радиаторов. • Котёл не работает: <ul style="list-style-type: none"> - Проверить, подключено ли питание котла. - Проверить предохранители и выключатели. - Проверить правильное открытие газового крана. • Давление воды слишком низкое; подпитать систему. • Установлена слишком низкая температура отопления: увеличить значение параметра CP010 или, при наличии термостата комнатной температуры, увеличить температуру на нём.
Котёл не работает.	<ul style="list-style-type: none"> • Отсутствует электропитание: <ul style="list-style-type: none"> - Проверить, подключено ли питание котла. - Проверить предохранитель и выключатели. • Котёл заблокирован: <ul style="list-style-type: none"> - Проверить правильное открытие газового крана: открыть газовый кран. - Перезапустить котёл - Если блокировка сохраняется: Связаться со специалистом: • Котёл отключен (заблокирован): <ul style="list-style-type: none"> - Если неисправность сохраняется: Связаться со специалистом:
Слишком низкое давление воды (< 0,8 бар).	<ul style="list-style-type: none"> • Недостаточно воды в системе отопления: подпитать систему водой. • Устройство автоматической подпитки (если оно установлено и настроено на автоматическую подпитку) выводит предупреждение, так как подпитка длится слишком долго (A.02.33) или требуется слишком часто (A.02.34): <ul style="list-style-type: none"> - Проверить, полностью ли открыт главный водяной клапан. - Проверить котёл и систему на отсутствие утечек. - Если неисправность сохраняется: Связаться со специалистом. • Утечка воды. Связаться со специалистом:
Значительные колебания температуры горячей санитарно-технической воды.	Недостаточная подача воды: открыть кран.
Неожиданные шумы из труб/контура отопления.	<ul style="list-style-type: none"> • В трубах отопления присутствует воздух: необходимо полностью удалить воздух из котла, труб или кранов для предотвращения нежелательных шумов, которые могут возникать при нагреве или отборе воды. • Вода поступает в систему отопления слишком быстро: обратиться к специалисту. • Кронштейны труб отопления перетянуты: обратиться к специалисту.
Значительная утечка воды под котлом или вблизи котла.	<p>Повреждены трубы котла или отопления:</p> <ul style="list-style-type: none"> • Перекрыть подачу воды. • Связаться со специалистом:

9 Утилизация

9.1 Утилизация и повторная переработка

**Внимание**

Только квалифицированные специалисты могут демонтировать и утилизировать котел в соответствии с местными и национальными нормами.

Рис.17



Если вам необходимо демонтировать котел, выполните следующие действия:

1. Выключить котёл.
2. Отключить электропитание котла.
3. Закрыть главный газовый кран.
4. Перекрыть подачу воды.
5. Закрыть газовый кран котла.
6. Выполнить слив установки.
7. Снять трубопроводы воздух/дымовые газы.
8. Отсоединить все трубы.
9. Демонтировать котел.

10 Окружающая среда

10.1 Экономия энергии

- Обеспечить надлежащую вентиляцию помещения, в котором установлен котел.
- Не закрывать отверстия приточной вентиляции.
- Не накрывать радиаторы. Не вешать шторы перед радиаторами.
- Закрепить отражающие панели позади радиаторов. Они смогут отражать тепло, которое, в противном случае, будет потеряно.
- Теплоизолировать трубопроводы в неотапливаемых помещениях (подвалы и чердаки).
- Закрывать радиаторы в неиспользуемых помещениях.
- Закрывать горячую воду (и холодную) в случаях, когда ей не пользуются.
- Установить экономичную насадку для душа, чтобы экономить до 40% энергии.
- Душ более предпочтителен, чем ванна, которая потребляет в 2 раза больше энергии и воды.

10.1.1 Термостаты комнатной температуры и настройки

Доступны различные модели термостатов комнатной температуры. Тип и настройка термостата влияют на общий расход энергии.

Несколько советов:

- Модулирующий регулятор, который также может быть объединен с кранами термостатического регулятора, является энергоэффективным и предлагает высокий уровень комфорта. Эта комбинация позволяет индивидуально настраивать температуру в каждой комнате. Тем не менее, не следует устанавливать термостатические краны радиаторов в помещении, в котором установлен термостат комнатной температуры.
- Полное открытие или закрытие термостатических кранов радиаторов приводит к нежелательным колебаниям температуры. Повернуть ручку термостата или кран для повышения или понижения температуры с малым шагом.
- Уменьшить заданное значение термостата до примерно 20°C. Это снизит затраты на отопление и расход энергии.
- При необходимости проветривания заблаговременно уменьшить заданное значение термостата.
- При использовании термостата Вкл./Выкл. настроить температуру в летний сезон ниже температуры в зимний сезон (например, 60°C и 80°C соответственно).
- При настройке термостатов с таймером и программируемых термостатов учитывать дни отсутствия хозяев дома и выходные дни.

11 Гарантия

11.1 Общие сведения

Мы бы хотели поблагодарить вас за покупку нашего оборудования и доверие, которое вы оказали нашей компании.

Для обеспечения продолжительной безопасной и эффективной работы мы рекомендуем регулярно осматривать и обслуживать данное изделие.

Ваш установщик и наш сервисный департамент могут в этом помочь.

11.2 Условия гарантии

Следующие положения не влияют на применение, с точки зрения выгоды покупателя, юридических норм по отношению к скрытым дефектам, которые применяются в стране покупателя.

Следующие положения не влияют на применение, с точки зрения выгоды покупателя, предусмотренной законом гарантии в соответствии со статьями 1641-1648 Гражданского кодекса.

Следующие положения не ущемляют права потребителей, приведенные в постановлении 67/2003 от 8 апреля, а также в постановлении с изменениями от 84/2008 от 21 мая в том, что касается гарантии при продаже потребительских товаров и других правил при использовании

Этот оборудование сопровождается гарантией, покрывающей все дефекты производства. Гарантийный период начинается в день покупки, указанный в счете монтажника.

Срок нашей гарантии указан на сертификате, который поставляется с оборудованием.

Гарантийный период указан в нашем прайс-листе.

Как производитель, мы ни при каких условиях не несем ответственности за неправильное использование, неправильное обслуживание или отсутствие обслуживания, а также за неправильную установку (вы должны обеспечить установку силами квалифицированного специалиста).

В частности, мы не несем ответственности за материальный ущерб, потерю нематериальной ценности или травмы, возникшие вследствие любого монтажа, не соответствующего:

- нормативным или законодательным требованиям и положениям, определенным локальными органами власти.
- Национальным или локальным нормам и специальным положениям в отношении данной установки.
- Нашим руководствам и инструкциям по установке, в частности в отношении регулярного обслуживания данного оборудования.
- Правилам надлежащей рабочей практики.

Наша гарантия ограничивается заменой или ремонтом частей, признанных дефектными нашей технической службой, исключая оплату труда, затраты на перемещение и транспортные издержки.

Наша гарантия ограничивается заменой или ремонтом частей, признанных дефектными нашей технической службой.

Наша гарантия не покрывает издержки на замену или ремонт деталей, которые могут стать дефектными в результате нормального износа, неправильного использования, вмешательства неквалифицированной третьей стороны, несоответствующего или недостаточного наблюдения или обслуживания, несоответствующего электрического питания или использования несоответствующего или низкокачественного топлива.

Гарантия на малые части оборудования, такие как двигатели, насосы, электрические клапаны и т. д. распространяется только в том случае, если они не были демонтированы.

Права, указанные в Европейской директиве 99/44/ЕЕС, внедряемые декретом № 24 от 2 февраля 2002 г. и опубликованные в «Официальном вестнике» (Official Journal) № 57 от 8 марта 2002 г., остаются в силе.

Все указанные выше положения не исключают прав покупателя, которые гарантированы законом Российской Федерации касательно скрытых дефектов.

Условия гарантии и условия применения гарантии указаны в гарантийном талоне.

Гарантия не применяется для замены или ремонта изношенных деталей, износ которых был связан с нормальной эксплуатацией. Такими деталями считаются термодары, форсунки, системы розжига и контроля за пламенем, плавкие предохранители, прокладки.

12 Приложение

12.1 Информация по планированию противоаварийных мероприятий

12.1.1 Технический паспорт

Таб 22 Технический паспорт

De Dietrich-AMC		25/28 BIC	25/39 BIC
Отопление – Температура		Средний	Средний
ГВС – Заявленный профиль нагрузки		XXL	XXL
Класс среднегодовой энергоэффективности отопления		A	A
Класс энергоэффективности нагрева воды		B	B
Номинальная мощность тепловыделения (<i>Prated или Psup</i>)	кВт	25	25
Отопление – Годовое потребление энергии	ГДж	76	78
ГВС – Годовое потребление энергии	кВт·ч	64	65
	ГДж	25	24
Среднегодовая энергоэффективность отопления	%	94	92
КПД нагрева воды	%	77	80
Уровень звуковой мощности L_{WA} в помещении	дБ	52	46



Смотри

Меры предосторожности при сборке, установке и техническом обслуживании: Безопасность, Страница 5

12.1.2 Упаковочный лист

Рис.18 Упаковочный лист для котлов с указанием класса энергоэффективности отопления помещений данного комплекта

Seasonal space heating energy efficiency of boiler ①
[] %

Temperature control ②
 from fiche of temperature control + [] %
 Class I = 1%, Class II = 2%, Class III = 1.5%,
 Class IV = 2%, Class V = 3%, Class VI = 4%,
 Class VII = 3.5%, Class VIII = 5%

Supplementary boiler ③
 from fiche of boiler ([] - 'I') x 0.1 = ± [] %
 Seasonal space heating energy efficiency (in %)

Solar contribution ④
 from fiche of solar device + [] %
 Collector size (in m²) Tank volume (in m³) Collector efficiency (in %)
 ('III' x [] + 'IV' x []) x 0.9 x ([] / 100) x [] = + [] %
 Tank rating ⁽¹⁾
 A* = 0.95, A = 0.91,
 B = 0.86, C = 0.83,
 D - G = 0.81
 (1) If tank rating is above A, use 0.95

Supplementary heat pump ⑤
 from fiche of heat pump ([] - 'I') x 'II' = + [] %
 Seasonal space heating energy efficiency (in %)

Solar contribution AND Supplementary heat pump ⑥
 select smaller value 0.5 x [] OR 0.5 x [] = - [] %
④ ⑤

Seasonal space heating energy efficiency of package ⑦
[] %

Seasonal space heating energy efficiency class of package

<input type="checkbox"/>	<input type="checkbox"/>	<input type="checkbox"/>	<input type="checkbox"/>	<input type="checkbox"/>	<input type="checkbox"/>	<input type="checkbox"/>	<input type="checkbox"/>	<input type="checkbox"/>	<input type="checkbox"/>
G	F	E	D	C	B	A	A*	A**	A***
<30%	≥30%	≥34%	≥36%	≥75%	≥82%	≥90%	≥98%	≥125%	≥150%

Boiler and supplementary heat pump installed with low temperature heat emitters at 35°C ? ⑦
 from fiche of heat pump [] + (50 x 'II') = [] %

The energy efficiency of the package of products provided for in this fiche may not correspond to its actual energy efficiency once installed in a building, as this efficiency is influenced by further factors such as heat loss in the distribution system and the dimensioning of the products in relation to building size and characteristics.

AD-3000743-01

- I Значение сезонной энергоэффективности отопления для основного теплогенератора, %
- II Соотношение тепловой мощности основного и дополнительного теплогенераторов приведено в следующей таблице
- III Значение математического выражения: $294/(11 \cdot \text{Prated})$, где 'Prated' относится к основному теплогенератору.
- IV Значение математического выражения $115/(11 \cdot \text{Prated})$, где 'Prated' относится к основному теплогенератору.

Таб 23 Соотношение котлов

$P_{sup} / (Prated + P_{sup})^{(1)(2)}$	II, комплект без водонагревателя ГВС	II, комплект с водонагревателем для ГВС
0	0	0
0,1	0,3	0,37
0,2	0,55	0,70
0,3	0,75	0,85
0,4	0,85	0,94
0,5	0,95	0,98
0,6	0,98	1,00
$\geq 0,7$	1,00	1,00

(1) Промежуточные значения вычисляются линейной интерполяцией между двумя соседними значениями.
(2) Prated относится к основному теплогенератору или к системе теплогенераторов.

Рис.19 Упаковочный лист для систем теплогенераторов (котлов или тепловых насосов) с указанием класса энергоэффективности нагрева воды данного комплекта

Water heating energy efficiency of combination heater

①
I' %

Declared load profile:

Solar contribution

from fiche of solar device

Auxiliary electricity

②
 $(1.1 \times 'I' - 10\%) \times 'II' - 'III' - 'I' = +$ %

Water heating energy efficiency of package under average climate

③
 %

Water heating energy efficiency class of package under average climate

		<input type="checkbox"/>	<input type="checkbox"/>	<input type="checkbox"/>	<input type="checkbox"/>	<input type="checkbox"/>	<input type="checkbox"/>	<input type="checkbox"/>	<input type="checkbox"/>	<input type="checkbox"/>	
		G	F	E	D	C	B	A	A⁺	A⁺⁺	A⁺⁺⁺
<input type="checkbox"/> M	<27%	≥27%	≥30%	≥33%	≥36%	≥39%	≥65%	≥100%	≥130%	≥163%	
<input type="checkbox"/> L	<27%	≥27%	≥30%	≥34%	≥37%	≥50%	≥75%	≥115%	≥150%	≥188%	
<input type="checkbox"/> XL	<27%	≥27%	≥30%	≥35%	≥38%	≥55%	≥80%	≥123%	≥160%	≥200%	
<input type="checkbox"/> XXL	<28%	≥28%	≥32%	≥36%	≥40%	≥60%	≥85%	≥131%	≥170%	≥213%	

Water heating energy efficiency under colder and warmer climate conditions

Colder: ③ - 0.2 x ② = %

Warmer: ③ + 0.4 x ② = %

The energy efficiency of the package of products provided for in this fiche may not correspond to its actual energy efficiency once installed in a building, as this efficiency is influenced by further factors such as heat loss in the distribution system and the dimensioning of the products in relation to building size and characteristics.

AD-3000747-01

- I Значение энергоэффективности водяного отопления теплогенератора, %
- II Значение математического выражения $(220 \cdot Q_{ref})/Q_{nonsol}$, где Q_{ref} взято из Директивы EU 811/2013, Приложение VII Таблица 15, а Q_{nonsol} взято из листа продукта солнечной батареи с заявленным профилем нагрузки M, L, XL или XXL теплогенератора.
- III Значение математического выражения $(Q_{aux} \cdot 2,5)/(220 \cdot Q_{ref})$, выражено в %, где Q_{aux} взято из листа продукта солнечной батареи, а Q_{ref} взято из Директивы EU 811/2013, Приложение VII Таблица 15 для заявленного профиля нагрузки M, L, XL или XXL.

Оригинальное руководство по эксплуатации - © Авторские права

Вся техническая информация, которая содержится в данной инструкции, а также рисунки и электрические схемы являются нашей собственностью и не могут быть воспроизведены без нашего письменного предварительного разрешения. Возможны изменения.

DE DIETRICH

FRANCE

Direction de la Marque
57, rue de la Gare - F-67580 Mertzwiller

☎ 03 88 80 27 00

✉ 03 88 80 27 99

www.dedietrich-thermique.fr

VAN MARCKE NV

BE

LAR Blok Z, 5
B- 8511 KORTRIJK

☎ +32 (0)56/23 75 11

www.vanmarcke.be

DE DIETRICH THERMIQUE IBERIA S.L.U.

ES

C/Salvador Espriu, 11
08908 L'HOSPITALET de LLOBREGAT

☎ +34 902 030 154

@ info@dedietrichthermique.es

www.dedietrich-calefaccion.es

MEIER TOBLER AG

CH

Bahnstrasse 24 - CH - 8603 SCHWERZENBACH

☎ +41 (0) 44 806 41 41

@ info@meiertobler.ch

+41 (0)8 00 846 846 ServiceLine

www.meiertobler.ch

MEIER TOBLER SA

CH

Chemin de la Veyre-d'En-Haut B6,
CH -1806 St-Légier-La-Chiésaz

☎ +41 (0) 21 943 02 22

@ info@meiertobler.ch

+41 (0)8 00 846 846 ServiceLine

www.meiertobler.ch

DE DIETRICH

Technika Grzewcza sp. z o.o.

PL

ul. Północna 15-19, 54-105 Wrocław

☎ +48 71 71 27 400

@ biuro@dedietrich.pl

801 080 881 Infocentrala
0,35 zł / min

www.facebook.com/DeDietrichPL

www.dedietrich.pl

BDR THERMEA (SLOVAKIA) s.r.o.

SK

Hroznová 2318-911 05 Trenčín

☎ +421 907 790 221

@ info@baxi.sk

www.dedietrichsk.sk

De Dietrich
SERVICE CONSOMMATEURS

0 825 120 520 Service 0,15 € / min
+ prix appel

ООО «БДР ТЕРМИЯ РУС»

RU

129164, Россия, г. Москва
Зубарев переулок, д. 15/1
Бизнес-центр «Чайка Плаза», офис 309

☎ 8 800 333-17-18

✉ info@dedietrich.ru

www.dedietrich.ru

NEUBERG S.A.

LU

39 rue Jacques Stas - B.P.12
L- 2549 LUXEMBOURG

☎ +352 (0)2 401 401

www.neuberg.lu

www.dedietrich-heating.com

DE DIETRICH SERVICE

AT

☎ 0800 / 201608 freecall

www.dedietrich-heiztechnik.com

DUEDI S.r.l

IT

Distributore Ufficiale Esclusivo
De Dietrich-Thermique Italia Via Maestri del Lavoro, 16
12010 San Defendente di Cervasca (CN)

☎ +39 0171 857170

✉ +39 0171 687875

@ info@duediclina.it

www.duediclina.it

DE DIETRICH

CN

UNIT 1006, CBD International
Mansion, No.16 Yong An Dong li,
Chaoyang District, 100022, Beijing China

☎ +400 6688700

✉ +86 10 6588 4834

@ contactBJ@dedietrich.com.cn

www.dedietrich-heating.com

BDR THERMEA Czech Republic s.r.o.

CZ

Jeseniova 2770/56 - 130 00 Praha 3

☎ +420 271 001 627

@ dedietrich@bdrthermea.cz

www.dedietrich.cz



089-18



De Dietrich

